

Metroconsult
UNA PROTEZIONE SU MISURA PER LE TUE IDEE

30ANNI
1987-2017

Diritti IP e nuove strategie trasversali in Europa

Dalle App alle ricette, dai format pubblicitari ai giochi

Torino, 30 ottobre 2017

Ing. Marco Camolese

Consulente in Proprietà Industriale

European Patent, Trademark & Design Attorney

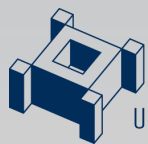

Metroconsult
UNA PROTEZIONE SU MISURA PER LE TUE IDEE

30ANNI
1987-2017

CONSULENTI IN PROPRIETÀ INDUSTRIALE E INTELLETTUALE



**A TAVOLA CON
L'INNOVAZIONE**

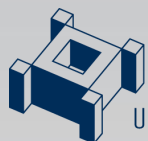

Trend di depositati a livello mondiale nel settore Food Chemistry

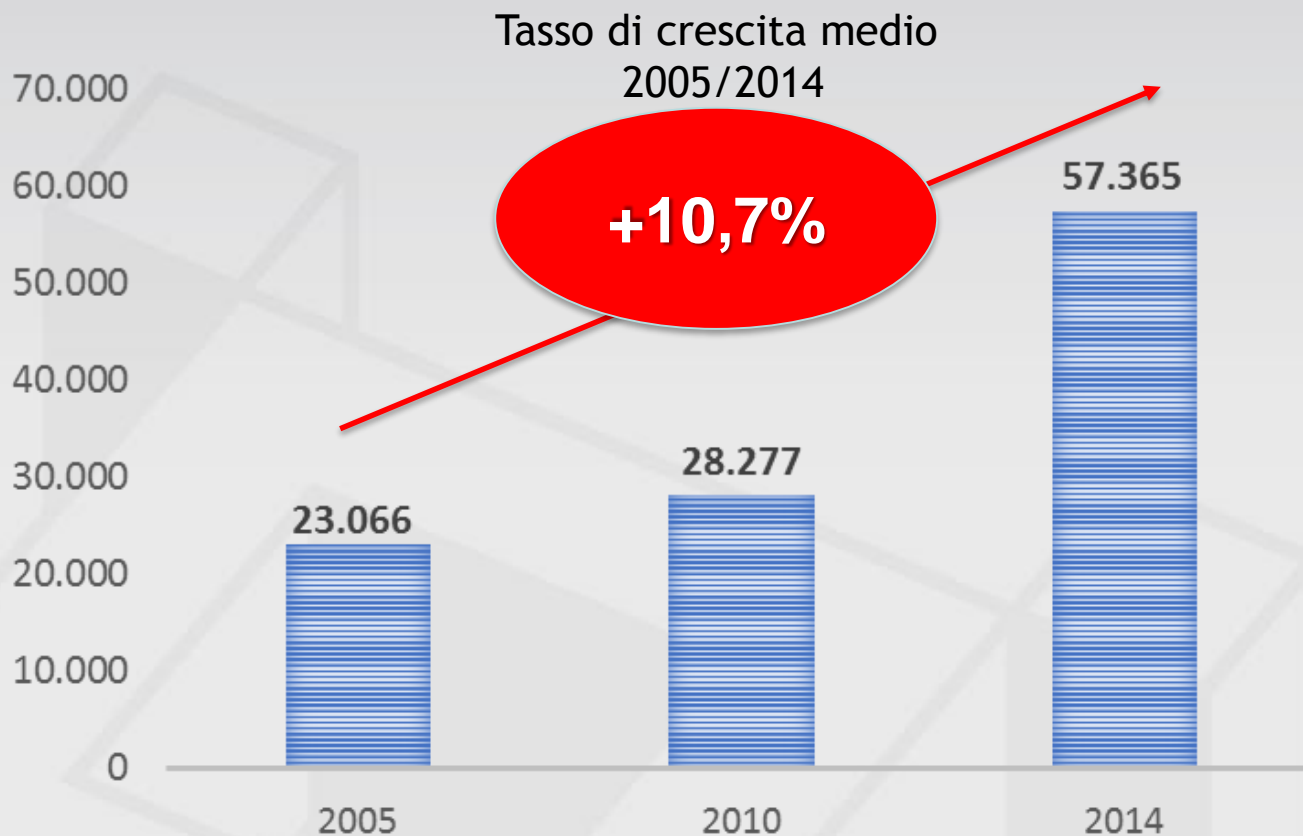

Fonte: World Intellectual Property Report 2016

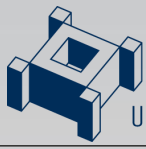

Brevetto 36216B83 - Marille

- Nel 1983, Giorgietto Giugiaro venne chiamato dalla Voiello per creare un nuovo formato di pasta; nacquero così le Marille, una sorta di doppio rigatone alla rovescia.
- La forma delle Marille non era lasciata al caso. Essa venne infatti pensata affinché le sue scanalature potessero trattenere i condimenti e non assorbirli.
- Giugiaro creò un assoluto capolavoro di ingegneria culinaria.

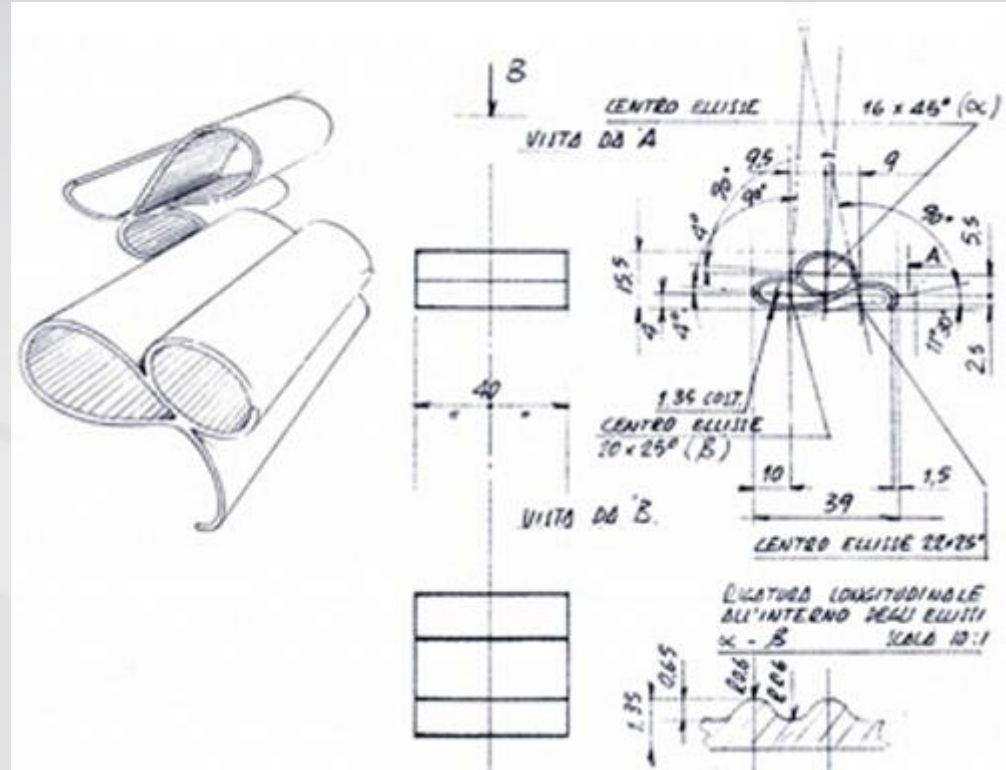

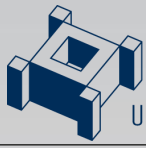

Art. 68 - Limitazioni del diritto di brevetto

1. La facoltà esclusiva attribuita dal diritto di brevetto non si estende, quale che sia l'oggetto dell'invenzione:
 - a) **agli atti compiuti in ambito privato** ed a fini non commerciali, ovvero in via sperimentale;
 - (...)

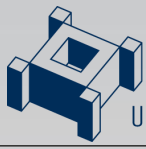

Brevetto per invenzione

Attraverso il brevetto per invenzione ed il modello d'utilità sono proteggibili:

- **Ingredienti innovativi (o ingredienti tradizionali utilizzati in maniera innovativa) e loro combinazioni**
- **Alimenti per consumatori speciali**
- **Cibi funzionali**
- **Processi di produzione, trasformazione e conservazione del cibo**

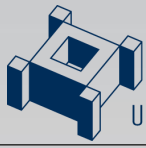

DOMANDA

È possibile brevettare anche una semplice ricetta?



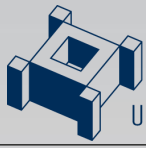

Metodo per impanare peperoni e peperone impanato ottenibile tramite detto metodo



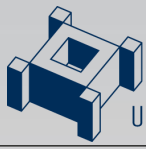

Rivendicazioni

1. Metodo per impanare un peperone, comprendente i passi di:
 - a) suddividere un peperone in modo da ottenerne almeno uno spicchio, privandolo della placenta e dei semi contenuti al suo interno;
 - b) sbianchire detto spicchio di peperone;
 - c) scolare detto spicchio di peperone;
 - d) abbattere la temperatura di detto spicchio di peperone;
 - e) infarinare detto spicchio di peperone in farina di semola rimacinata di grano duro;
 - f) immergere detto spicchio di peperone nell'uovo;
 - g) passare detto spicchio di peperone in pan grattato avente macinatura medio grande in modo da ottenere una impanatura;
 - h) far indurire l'impanatura così ottenuta.

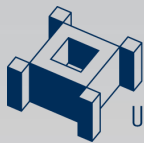

Rapporto di ricerca

Ministero dello Sviluppo Economico
DIREZIONE GENERALE SVILUPPO PRODUTTIVO E COMPETITIVITÀ -
UFFICIO ITALIANO BREVETTI E MARCHE

Numero della domanda
IO 17921
IT 1020100768

RAPPORTO DI RICERCA

DOCUMENTI CONSIDERATI DI RILIEVO			
Categoria	Citazione del documento con indicazione, se appropriata, delle parti rilevanti	Rivendicatori rilevanti	CLASSIFICAZIONE DELLA DOMANDA (IPC)
X	anonymous: "Jalapeno Poppers", kochen-International 26 October 2007 (2007-10-26), XP002634329, Retrieved from the Internet: URL:http://replay.web.archive.org/20071026 224033/http://www.kochen-International.de/ 50172693610e76c07/50172693660e04053.html [retrieved on 2011-04-27]	1, 3, 4, 6-11	INV. A23L1/00 A23L1/01 A23L1/212
Y	* the whole document *	2,7	
X	anonymous: "Jalapeno Poppers", cooksrecip.es.com 4 June 2009 (2009-06-04), XP002634331, Retrieved from the Internet: URL:http://replay.web.archive.org/20090604 210017/http://cooksrecip.es.com/appetizer/j alapeno-poppers-recipe.html [retrieved on 2011-04-27]	1, 3-11	
Y	* the whole document *	2,7	CAMPI TECNICI RICERCATI (IPC)
Y	Linda Larsen: "Jalapeno Poppers", Busy Cooks 31 January 2009 (2009-01-31), XP002634330, Retrieved from the Internet: URL:http://replay.web.archive.org/20090131 130429/http://busycooks.about.com/od/appet izerrecipel/r/jalapopp.htm [retrieved on 2011-04-27]	2	A23L
Y	BE 1 003 480 A7 (SPC INNOVATIONS LTD) 31 March 1992 (1992-03-31) * page 1, line 13 - page 2, line 21; claims 1-3 *	2,7	
	-/--		
Questo rapporto di ricerca è stato redatto sulla base di tutte le rivendicazioni			
1	Munich	Data di completamento della ricerca 28 Apr 11 2011	Esaminatore Muller, Isabelle
CATEGORIA DEI DOCUMENTI CITATI			
X: di particolare rilevanza se considerato singolarmente Y: di particolare rilevanza se combinato con un altro documento della stessa categoria A: informazione generica O: divulgazione orale P: documento intermedio		T: teoria o principio alla base dell'invenzione E: documento brevettato antecedente, ma pubblicato dopo o alla data di deposito D: documento citato nella domanda L: documento citato per altre ragioni &: membro della stessa famiglia di brevetti, documento corrispondente	

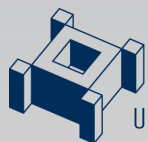

RISPOSTA

Sì, ma non è semplice

Non è banale ottenere la concessione di un brevetto per una ricetta alimentare; è spesso necessario “aggirare” il rifiuto iniziale, emendando le rivendicazioni in modo da superare le obiezioni ricevute.

È ovviamente fondamentale il supporto di un Consulente in proprietà industriale.



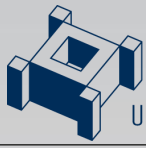

Grazie per l'attenzione!

Marco Camolese
marco.camolese@metroconsult.it



Metroconsult
UNA PROTEZIONE SU MISURA PER LE TUE IDEE

30 ANNI
1987-2017

Voi generate le idee. Noi le facciamo volare.

www.metroconsult.it

